

# SUBÉO et SUBÉO AX-IN

## Couverture automatique

### Bon de commande



\*Dans la mesure où tous les éléments constituant la norme, ont été commandés chez BWT.



#### Installateur

Code client	
Raison sociale	
Réf commande	
Numéro téléphone	

#### Adresse de livraison

Nom	
Adresse	
Code postal	
Ville	

#### Tablier en PVC

Blanc Sable Gris  
Gris argent Bleu clair

#### Tablier en polycarbonate

Argent & noir Transparent & noir

#### Tablier Elite Pro

Blanc Gris

#### Type de finition du bassin

Créneau En forme

#### Type de finition de l'escalier

Créneau En forme

#### Les cotes sont données

Avec le revêtement  
Sans le revêtement

#### Distance entre l'arase / l'eau / le caillebotis

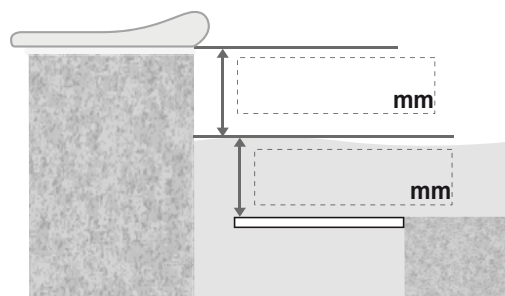

#### Type de revêtement

À remplir impérativement si "sans revêtement" est coché, et ne donner la valeur que d'une épaisseur.

Membrane avec feutre épaisseur : mm  
Membrane sans feutre.  
Carrelage épaisseur : mm  
Autre épaisseur : mm

#### Positionnez vos skimmers / débordements

Pour les skimmers côté axe, voir schéma page suivante.

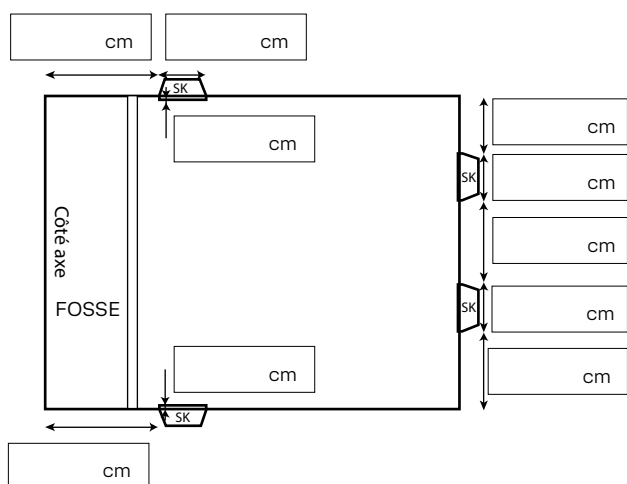

SK : Skimmer

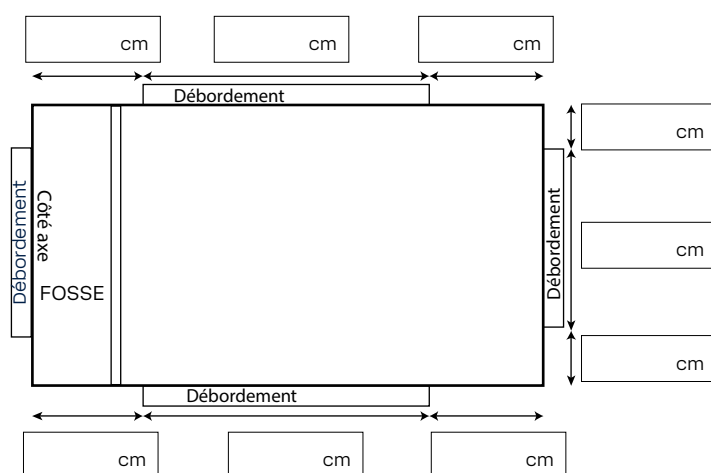

#### IMPORTANT :

- Si les skimmers sont placés sur la longueur, préciser sur le plan leur position ainsi que la valeur de saillie de la bride.
- Si les skimmers sont placés sur la largeur, préciser sur le plan leur position ainsi que la valeur de la meurtrière.

# SUBÉO et SUBÉO AX-IN

## Couverture automatique

### Bon de commande



\*Dans la mesure où tous les éléments constituant la norme, ont été commandés chez BWT.



Positionnez vos skimmers / refoulements côté axe

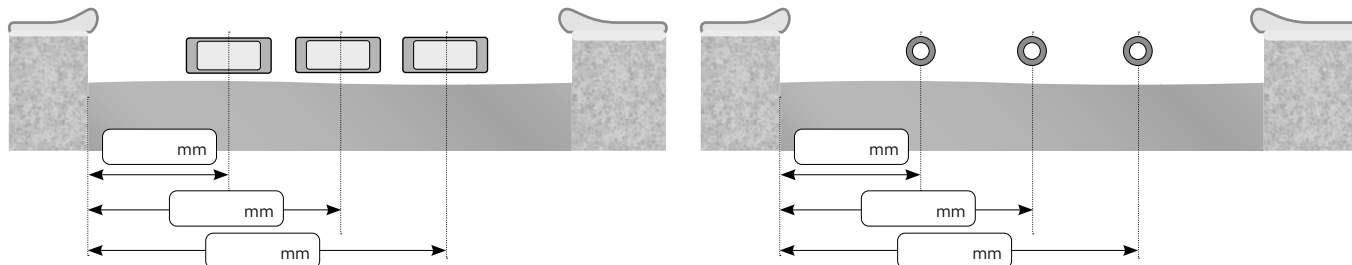

Complétez vos cotes

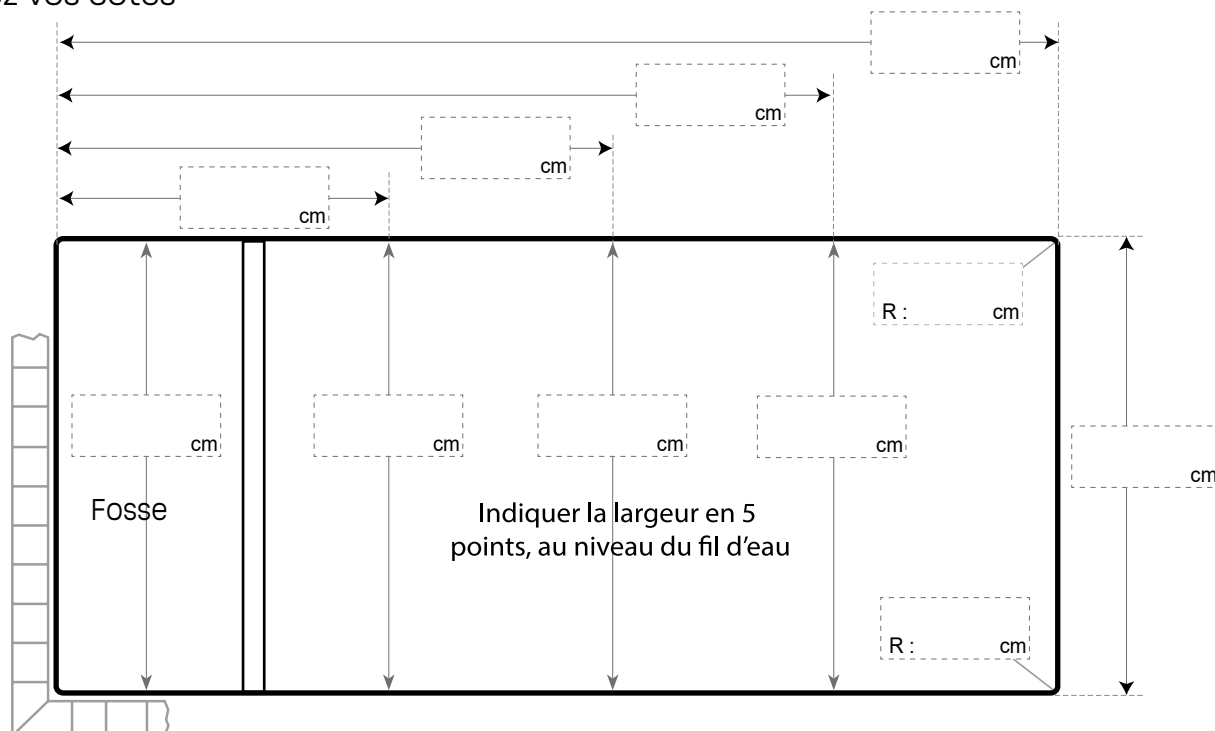

Escalier droit

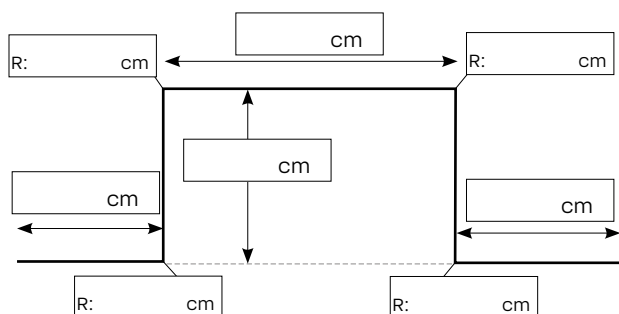

Les escaliers droits, supérieurs à 3 m de largeur et/ou supérieurs à 2 m de profondeur, ne seront pas considérés comme des escaliers droits, mais comme des surfaces de bassin.

Escalier roman

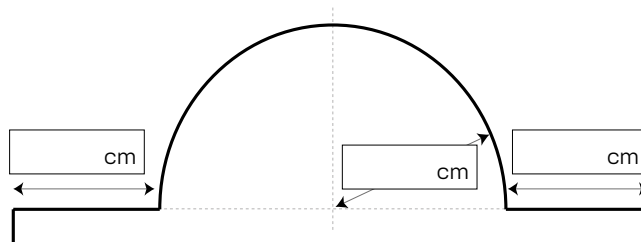

Les escaliers Roman, supérieurs à 4 m de largeur et/ou supérieurs à 2 m de profondeur, ne seront pas considérés comme des escaliers Roman, mais comme des surfaces de bassin.

# SUBÉO et SUBÉO AX-IN

## Couverture automatique

### Bon de commande



\*Dans la mesure où tous les éléments constituant la norme, ont été commandés chez BWT.



#### Gabarit

Allez-vous nous transmettre un gabarit ?

Bassin : Oui Non / Escalier : Oui Non

#### Plan de triangulation

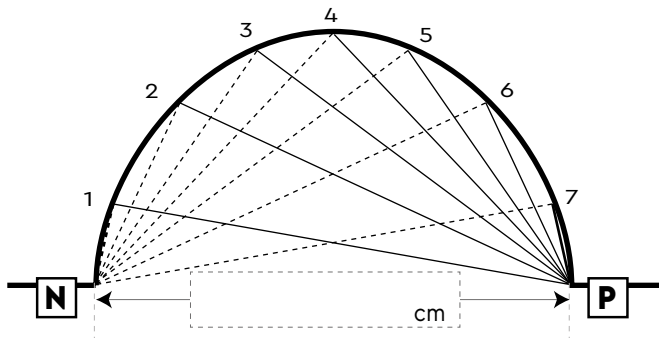

N1		P1	
N2		P2	
N3		P3	
N4		P4	
N5		P5	
N6		P6	
N7		P7	

Les escaliers Roman ou de formes diverses, supérieurs à 4 m de largeur et/ou supérieurs à 2 m de profondeur, ne seront pas considérés comme des escaliers Roman ou de formes diverses, mais comme des surfaces de bassins simplifiées.

#### Structure mécanique

Stardeck (Moteur en fosse sèche)

Traversée de paroi Stardeck (à commander à part)

275 mm 325 mm

Autre longueur : mm

Stardeck AX-IN (Moteur dans l'axe)

Traversée de paroi  
Stardeck AX-IN  
(à commander à part)

avec débrayage  
sans débrayage

Fixation murale moteur  
Stardeck AX-IN

avec débrayage  
sans débrayage

Boîtier de raccordement Blanc Sable Gris

Largeur du bassin au niveau de l'axe : cm.

Profondeur de l'axe (en accord avec le génie civil) : cm.

#### Commande

Bouton à clé

Bouton à clé Bluetooth

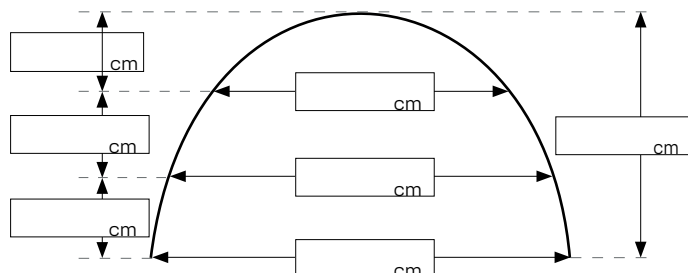

Les escaliers Roman, supérieurs à 4 m de largeur et/ou supérieurs à 2 m de profondeur, ne seront pas considérés comme des escaliers Roman, mais comme des surfaces de bassin.

La norme NF P90-308 interdit un espace vide, non couvert, de plus de 250 mm. Dans le cas d'une commande de finition en créneau, si un espace de plus de 250 mm est constaté, la finition sera obligatoirement et automatiquement réalisée en forme (mastic) sur la zone concernée.

#### IMPORTANT :

Il est impératif de confirmer les dimensions du gabarit en les inscrivant sur celui-ci (longueur et largeur hors tout). Pour cause de dilatation, les gabarits en polyane ne sont pas acceptés. Il conviendra de noter le côté "ciel" du gabarit.

# SUBÉO et SUBÉO AX-IN

## Couverture automatique

### Bon de commande



\*Dans la mesure où tous les éléments constituant la norme, ont été commandés chez BWT.



#### Version de l'habillage SUBÉO

Version 2 poutres + mur béton

Version 2 poutres + paroi PPS

Version 1 poutre (caillebotis hors standard obligatoires)

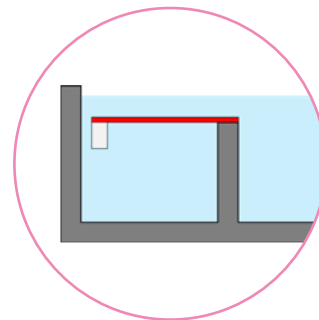
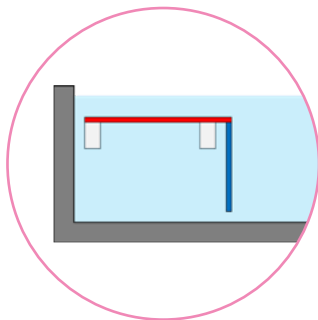
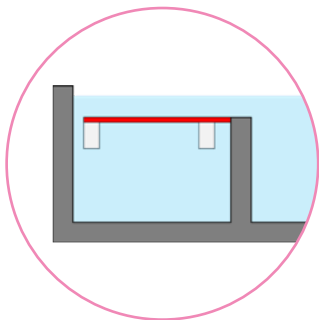

#### Fixation des poutres SUBÉO

Pièces à sceller (à commander à part)

Fixations murales

Largeur au niveau des fixations de poutre :

cm

#### Caillebotis SUBÉO

Oui Non (non conforme NF P90-308)

#### Caillebotis base PVC

PVC blanc PVC sable PVC gris  
PVC gris anthracite Aluminium anodisé

#### Dimensions base PVC

688 x 500 mm Hors standard x 500 mm \*

\*Obligatoire en version 1 poutre ou en cas de non respect du génie civil. Fiche caillebotis hors standard à compléter en annexe du présent bon de commande.

#### Caillebotis pour regard moteur (950x500 mm)\*

Oui Non  
PVC blanc PVC sable PVC gris  
Pin classe IV Bois exotique

#### Pack serrure pour caillebotis de regard\*

Oui Non

\*Uniquement avec moteur en fosse sèche

#### Caillebotis spéciaux

Caillebotis à souder Caillebotis à carreler  
Versions 2 poutres Version 2 poutres + mur béton

#### Accroches de sécurité standards

Accroches murales Accroches sous margelles

#### Accroches de sécurité Inox

Accroche murale Niveau d'eau Standard Haut  
Accroche sous margelle Niveau d'eau Standard Haut

#### Couleur des accroches standards

Bleu clair Bleu gris Bleu France Blanc  
Sable Gris Anthracite Noir

#### Accroches pour débordement

Accroche pontet pour débordement Fixe Escamotable  
Accroche latérale pontet pour débordement Fixe Escamotable

Dans le cas d'une piscine à débordement, vous devez indiquer l'emplacement du débordement sur le plan et choisir le type de fixation le mieux adapté.

Le nombre d'accroches sera déterminé automatiquement en fonction du plan de la couverture.

# SUBÉO et SUBÉO AX-IN

## Couverture automatique

### Bon de commande



\*Dans la mesure où tous les éléments constituant la norme, ont été commandés chez BWT.



Paroi PPS

Oui Non

Blanc Sable Gris Gris anthracite

Fond plat ou pentes composées

Largeur au niveau de la paroi cm Rayons des angles horizontaux cm

Tronc de pyramide ou fond incurvé (si cette option est cochée il convient de faire un plan)

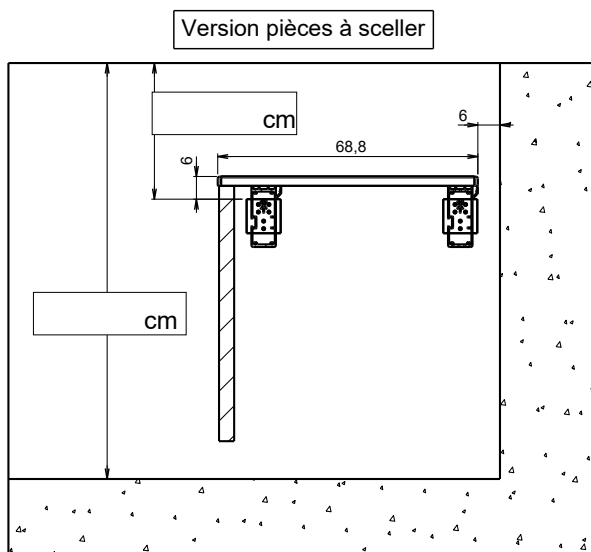

A-A

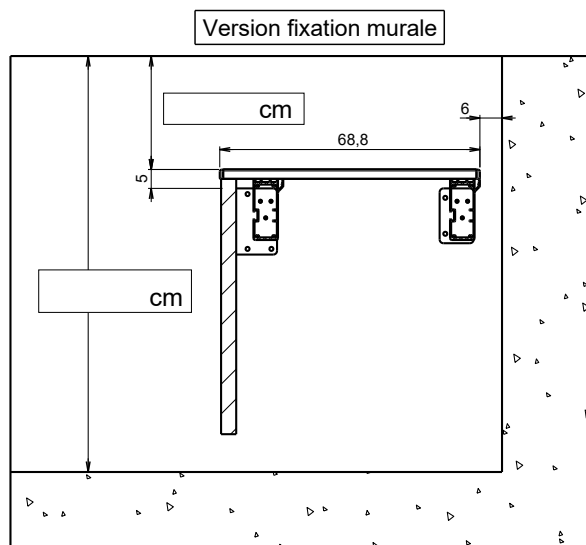

B-B

### Mode de mise à disposition

Gros porteur sans chariot (sans RDV)

Gros porteur avec chariot (avec RDV)

Les couvertures sont livrées en caisses.

Enlèvement sur agence

Enlèvement à l'usine (22)

### Notes

#### ATTENTION

Toute commande incomplète fera l'objet d'une demande d'information. **Le délai de réponse à cette demande sera répercuté sur le délai général de votre commande.**

Date	
Signature	

#### Informations légales :

Couvertures de sécurité pour piscine destinées à empêcher l'accès aux enfants de moins de 5 ans. BWT garantis que les couvertures Stardeck et Stardeck Inéo sont conformes à la norme NF P90-308, dans la mesure où tous les éléments les constituant ont été commandés chez BWT. Ces couvertures sont exclusivement destinées à la piscine pour laquelle les cotes ont été prises.